

Panasonic®

Uputstvo za upotrebu
IZMENJIVI OBJEKTIV ZA DIGITALNI FOTOAPARAT

Oznaka modela

S-S85



DVQX2155ZB
F1020HN1022

Uputstvo za upotrebu

ZAMENJIVI OBJEKTIV

ZA DIGITALNI FOTOAPARAT

Hvala vam na kupovini Panasonic proizvoda.

Molimo vas da pre upotrebe proizvoda pažljivo pročitate ovaj priručnik i da ga sačuvate radi budućeg informisanja.

Registrujte proizvod na adresi <http://shop.panasonic.com/support>

Ovaj objektiv može da se instalira radi upotrebe na digitalni fotoaparat koji je usaglašen sa L-Mount standardom kompanije Leica Camera AG. Kompatibilan je sa 35 mm senzorom slike punog formata (full-frame).

- Kako biste obezbedili tečno snimanje, preporučujemo vam da ažurirate upravljački softver aparata/objektiva najnovijom verzijom.
- Za najnovije informacije o upravljačkom softveru ili da biste preuzeli/ažurirali upravljački softver, posetite narednu stranicu za podršku:
<https://panasonic.jp/support/global/cs/dsc/>
(samo na engleskom)

-
- L-Mount je zaštitni znak ili registrovani zaštitni znak kompanije Leica Camera AG.
 - Ostala imena, nazivi kompanija i proizvoda, pomenuti u ovom dokumentu su zaštitni znaci ili registrovani zaštitni znaci odgovarajućih kompanija.

Sadržaj

| | |
|--------------------------------------|---|
| Informacije za vašu bezbednost | 2 |
| Mere opreza | 3 |
| Priložena oprema | 4 |
| Nazivi i funkcije komponenti# | 5 |
| Instalacija objektiva | 6 |
| Mere opreza prilikom upotrebe | 8 |
| Otklanjanje problema..... | 8 |
| Specifikacije..... | 9 |

Informacije za vašu bezbednost

Udaljite ovaj uređaj od elektromagnete opreme (kao što je mikrotalasna pećnica, TV, oprema za video igre, radio predajnici, visokonaponski vodovi i sl.).

- Nemojte da koristite aparat u blizini mobilnih telefona jer to može da utiče negativno na sliku i zvuk.
- Ako elektromagnetna oprema negativno utiče na aparat i ako aparat prestane sa radom, isključite ga i izvadite bateriju ili isključite AC adapter. Nakon toga ponovo unesite bateriju i/ili povežite AC adapter i uključite aparat.

-Ako primetite ovaj simbol-

Oslobađanje od stare opreme

Samo za zemlje EU i zemlje u kojima postoji sistem reciklaže



Ovaj simbol na proizvodima, pakovanju i/ili pratećoj dokumentaciji je znak da iskorišćene električne i elektronske proizvode ne smete da mešate sa običnim kućnim otpadom.

Radi pravilnog postupanja, iskorišćenja i recikliranja starih proizvoda, molimo vas da takvu opremu odnesete na odgovarajuće prikupno mesto, u skladu sa lokalnom zakonskom regulativom.

Pravilnim oslobađanjem od ovih proizvoda pomažete u zaštiti dragocenih resursa i sprečavanju mogućeg negativnog efekta na ljudsko zdravlje i okruženje.

Više informacija o prikupljanju i recikliranju potražite od predstavnika lokalne vlasti.

U slučaju nepravilnog oslobađanja od ovakvog otpada, korisniku može da bude naplaćena kazna u skladu sa lokalnim zakonima.

Mere opreza

■ Rukovanje objektivom

- Kada koristite objektiv, vodite računa o tome da ga ne ispustite, udarite ili izložite nepotrebnoj sili. To može da izazove kvar ili oštećenje objektivna i aparata.

- Na slike možete da utiče prašina, prljavština i prljanje (voda, ulje, otisci prstiju itd.) površine objektivna. Pre i nakon snimanja, upotrebite meh da oduvate prašinu sa površine objektivna, zatim je blago obrišite mekom suvom tkaninom.
- Kada objektiv nije u upotrebi, vodite računa o tome da postavite prednji i zadnji poklopac na objektiv kako biste sprečili da se prašina i druge čestice talože na objektivu ili ulaze u objektiv.
- Da zaštitite kontaktne tačke objektivna (A), pazite da ne uradite sledeće. To može da izazove kvar.
 - Dodirivanje kontaktnih tačaka objektivna.
 - Dozvoljavanje da se kontaktne tačke uprljaju.
 - Postavljanje objektivna tako da površina za instalaciju bude usmerena ka dole.

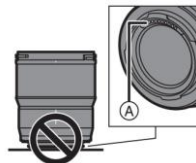

■ Otpornost na prašinu i prskanje tečnosti

- Otpornost na prskanje tečnosti i otpornost na prašinu su pojmovi koji se koriste za opisivanje dodatnog nivoa zaštite koji ovaj objektiv nudi prilikom izlaganja minimalnoj količini vlage, vode ili prašine. Ovo ne garantuje da do oštećenja neće doći ako je objektiv izložen direktnom kontaktu sa vodom ili prodoru prašine. Preduzmite sledeće mere opreza kako biste obezbedili zadovoljavajuće performanse otpornosti na prašinu i prskanje. Ako objektiv ne radi pravilno, posavetujte se sa prodavcem ili predstavnikom kompanije Panasonic.

- Instalirajte objektiv na digitalni aparat koji je otporan na prašinu i prskanje tečnosti.
- Kada instalirate ili uklanjate objektiv, nemojte da dozvolite da se pesak, prašina i kapljice vode zalepe ili uđu u gumu nosača objektiva, kontaktne tačke, digitalni aparat i objektiv.
- Ako je objektiv izložen kapljicama vode ili druge tečnosti, obrišite ih mekom, suvom tkaninom.
- Da bi se unapredila otpornost objektiva na prašinu i prskanje tečnosti, na nosaču se nalazi guma.
 - Guma nosača objektiva ostaviće tragove na nosaču koji se nalazi na aparatu, ali ovo ne utiče na performanse.
 - Za informacije o zameni gume nosača objektiva, kontaktirajte Panasonic.

■ Kondenzacija (kada se objektiv zamagli)

- Kondenzacija se javlja kada se temperatura ili vlažnost vazduha u okruženju promeni. Molimo vas da budete pažljivi, zato što to može da izazove prljanje sočiva, javljanje buđi ili oštećenja.
 - Ako se javi kondenzacija, isključite aparat i odložite ga na oko dva sata. Zamagljenost se prirodno povlači kada se temperatura aparata približi temperaturi okruženja.
-
- Izgled proizvoda i specifikacije navedene u ovom uputstvu mogu da se razlikuju od samog proizvoda zbog naknadnih unapređenja.

Priložena oprema

Pre upotrebe proizvoda proverite da li su svi delovi opreme isporučeni.

(Oznake proizvoda tačne su u oktobru 2020. godine.) Ovi brojevi mogu da se promene.



- 1 Senilo objektiva
- 2 Poklopac objektivač
- 3 Zadnji poklopac objektiva*

* Deo je pričvršćen na objektiv u vreme kupovine.

Nazivi i funkcije komponenti

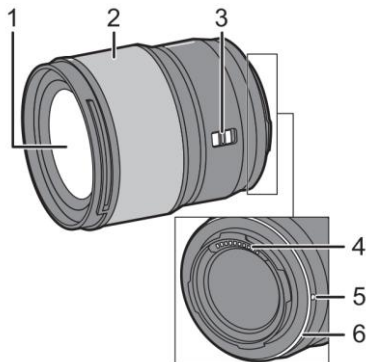

1 Površina sočiva

2 Prsten fokusa

Rotirajte prsten fokusa da sprovedete fokusiranje kada je odabrana MF (Manual Focus - ručni fokus) postavka. Možete da podesite veličinu pokreta za fokusiranje uz pomoć prstena u meniju kompatibilnih digitalnih aparata. Priverite uputstvo za upotrebu digitalnog aparata u vezi sa dodatnim informacijama.

3 AF/MF prekidač

Prekidač služi za prelazak između AF (Auto Focus - automatski fokus) i MF (Manual Focus - ručni fokus) postavki.

- Kada je aparat podešen na MF postavku, operacija fokusiranja sprovodi se ručno nezavisno od postavke AF/MF prekidača.

4 Tačke kontakta

5 Oznaka za uklanjanje objektivna

6 Guma nosača objektivna



Napomena

- Kada snimate video zapis, u nekim situacijama, možete da čujete zvuk sprovođenja operacije automatskog fokusa. U ovim situacijama, prelazak na ručni fokus može da otkloni ovaj šum.

Instalacija objektiv

Za informacije o tome kako se instalira objektiv, proverite uputstvo za upotrebu vašeg digitalnog aparata.

- Instalirajte objektiv nakon što isključite digitalni aparat.
- Instalirajte objektiv nakon uklanjanja zadnjeg poklopca sočiva.
- Nakon skidanja objektiv sa aparata, obavezno pričvrstite prednji i zadnji poklopac kako biste sprečili da se prašina i druge čestice talože na objektivu ili u objektiv.



■ Instalacija senila objektiv

- 1 Poravnajte oznaku (A) (□) na senilu objektiv sa oznakom na vrhu objektiv.
- 2 Rotirajte senilo u smeru strelice tako da poravnate oznaku (B) (○) na senilu sa oznakom na vrhu objektiv.
 - Pričvrstite senilo rotiranjem sve dok ne čujete zvuk zaključavanja (klik).

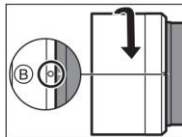
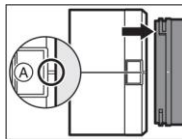

■ Skidanje senila objektiv

Dok držite pritisnut taster senila objektiv (C), rotirajte senilo u smeru strelice i zatim ga uklonite.

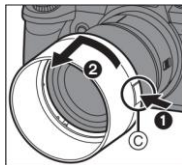



Napomena

- Prilikom nošenja aparata, senilo objektivu možete da pričvrstite u suprotnom smeru.
- 1 Poravnajte oznaku **B** () na senilu objektivu sa oznakom na vrhu objektivu.
 - 2 Pričvrstite senilo rotiranjem u smeru strelice sve dok ne čujete zvuk zaključavanja (klik).

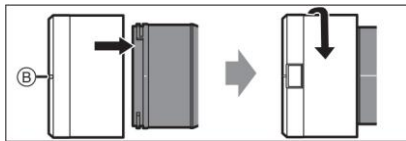

- Preporučujemo vam da uklonite senilo tokom snimanja fotografija uz blic jer senilo može da blokira svetlost blica.
- Kako biste sprečili ispuštanje objektivu, nemojte nikada da nosite objektiv pridržavanjem za senilo.

■ Napomene o upotrebi filtera

- Možete da instalirate poklopac sočiva ili senilo dok je filter postavljen na objektiv.
- Na snimljenim slikama može da se javi efekat vinjete ako je istovremeno instalirano više filtera.
- Ne možete instalirati druge delove izuzev filtera, kao što su konverzioni objektiv ili adapter, na prednji deo objektivu i da ih koristite u kombinaciji sa objektivom.
Može da dođe do oštećenja ako instalirate druge delove.

Mere opreza prilikom upotrebe

- **Nemojte da prskate objektiv insekticidima i drugim agresivnim hemikalijama.**
 - Ako takve materije dođu u kontakt sa objektivom, to može da ošteti spoljašnjost kućišta ili da izazove guljenje boje.
- **Nemojte da usmeravate objektiv ka suncu ili drugom snažnom izvoru svetla.**
 - Objektiv zbog toga može da prikupi prekomernu količinu svetla i izazove požar i kvar.
- **Nemojte da koristite uz direktan kontakt sa objektivom pri niskim temperaturama tokom dužeg vremenskog perioda.**
 - Na hladnim mestima (okruženja sa temperaturom ispod 0 °C (32 °F), npr. na skijalištima), duži kontakt prsta sa objektivom može da izazove povredu kože. Koristite rukavice ili sličnu opremu kada koristite objektiv duže vreme.
- **Prilikom čišćenja, lagano obrišite mekom suvom tkaninom sa koje ne otpada prašina.**
 - Nemojte da koristite rastvarače kao što su benzin, razređivač, alkohol, kuhinjski deterđenti i dr., jer mogu da izazovu probleme kao što su deformacija kućišta ili guljenje površinskog sloja.
 - Nemojte da koristite maramice sa hemikalijama.
- Nemojte da držite proizvode od gume, plastike ili sličnih materijala u kontaktu sa objektivom duže vreme.
- Nemojte da rastavljate ili prepravljate proizvod.

- Kada objektiv ne planirate da koristite duže vreme, preporučujemo vam da uz njega držite sredstvo za skupljanje vlage (silikatni gel).
- Proverite sve delove pre snimanja ako objektiv niste koristili duže vreme.
- Izbegavajte upotrebu ili odlaganje objektiva na sledećim mestima jer to može da izazove probleme u radu ili kvar:
 - Na mestu koje je izloženo direktnom sunčevom svetlu ili na plaži tokom leta
 - Na lokacijama sa visokom temperaturom i vlažnošću vazduha ili na mestima gde dolazi do značajne promene temperature i vlažnosti
 - Na peskovitom i prašnjavom mestu
 - U blizini vatre
 - U blizini grejača, klima uređaja ili ovlaživača vazduha
 - Na mestu gde voda može da navlaži objektiv
 - Na mestu sa vibracijama
 - Unutar vozila
- Proverite uputstvo za upotrebu digitalnog aparata.

Otklanjanje problema

Čuje se zveckanje i sličan zvuk kada se digitalni aparat uključi ili isključi ili kada se objektiv protrese.

Tokom snimanja slika čuje se šum objektiva.

- Ovo je zvuk pomeranja sočiva i blende. Ovo nije znak kvara.

Specifikacije

Specifikacije mogu da se promene radi unapređenja performansi.

IZMENJIVI OBJEKTIV ZA DIGITALNI FOTOAPARAT "LUMIX S 85 mm F1.8"

| | |
|--|--|
| Navoj za objektiv | Leica Camera AG L-Mount |
| Žižna daljina | f=85 mm |
| Konstrukcija objektivna | 9 elemenata u 8 grupa (2 ED sočiva) |
| Tip blende | 9-delna dijafragma/cirkularna dijafragma blende |
| Maksimalan otvor | F1.8 |
| Minimalna vrednost blende | F22 |
| Vidni ugao | 29x |
| Opseg fokusa | 0,8 m (2,62 stope) do ∞ (od referentne linije rastojanja fokusa) |
| Maksimalno uvećanje slike | 0,13x |
| Optička stabilizacija slike | Ne |
| Prečnik filtera | 67 mm |
| Maksimalni prečnik | Ø73,6 mm (2.9") |
| Ukupna dužina | Oko 82,0 mm (3,2") (od vrha objektivna do osnove nosača za instalaciju objektivna) |
| Masa (težina) | Oko 355 g (0,78 lb) |
| Otpornost na prašinu i prskanje tečnosti | Da |
| Preporučena radna temperatura | -10 °C do 40 °C (14 °F do 104 °F) |
| Dozvoljena relativna vlažnost vazduha | 10%RH do 80%RH |

Proizvodi:

Panasonic Entertainment & Communication Co., Ltd.

1-10-12, Yagumo-higashi-machi, Moriguchi City, Osaka, Japan

Uvoznik za EU:

Panasonic Marketing Europe GmbH

Ovlašćeni predstavnik u EU:

Panasonic Testing Centre

Winsbergring 15, 22525 Hamburg, Germany

Centar za pozive korisnika:

Imejl adresa: callcenter_rs@eu.panasonic.com

Broj telefona: 800 190 068

Panasonic Entertainment & Communication Co., Ltd.

Web stranica: <http://www.panasonic.com>

© Panasonic Entertainment & Communication Co., Ltd. 2020